

BurdaMedia Extra

Technické specifikace pro příjem inzertních podkladů a podrobný návod na přípravu PDF

Telefon:

00420 221 589 111

Data posílejte na kontaktní adresu:

inzeraty@burda.cz nebo konkrétní osobu

Nátisky posílejte na adresu:

BurdaMedia Extra (koordinace inzerce)

Přemyslovská 43, *Luxembourg Plaza*

Praha 3 130 00

Apetit.....	Mobil: +420 737 696 666, klara.buresova@burda.cz
Burda.....	Mobil: +420 602 455 493, ilona.simakova@burda.cz
Elle.....	Mobil: +420 724 369 165, kristyna.reznickova@burda.cz
Elle Decoration.....	Mobil: +420 731 421 775, petra.paleckova@burda.cz
Marianne.....	Mobil: +420 730 574 142, barbora.gregrova@burda.cz
Marianne Bydlení.....	Mobil: +420 731 421 775, petra.paleckova@burda.cz
Marianne Venkov a styl.....	Mobil: +420 731 421 775, petra.paleckova@burda.cz
Svět ženy.....	Mobil: +420 730 574 142, barbora.gregrova@burda.cz
Naše krásná zahrada.....	Mobil: +420 731 421 775, petra.paleckova@burda.cz
Chip.....	Mobil: +420 737 700 077, anezka.cestrova@burda.cz
Křížovky.....	Mobil: +420 602 455 493, ilona.simakova@burda.cz

1. Příjem dat

Tisková data přijímáme e-mailem na adresu **inzeraty@burda.cz**.

Do předmětu uveďte název časopisu, číslo vydání, datum vydání a jméno klienta.

Větší data posílejte jako link přes služby určené pro posílání dat, jako je WeTransfer nebo Úschovna.

2. Nátisky

K tiskovým datům je nutné dodat certifikovaný digitální nátisk jako vzor barevnosti.

Nátisky zasílejte na adresu:

BurdaMedia Extra, Luxembourg Plaza, Přemyslovská 43, Praha 3 (koordinace inzerce).

Barevné tiskové profily jsou dva. Pro vnitřní strany Fogra 45 (PSO LWC Improved ECI),
pro cover Fogra 39 (Coated Fogra 39).

Nedodání takového nátisku spolu s daty má účinek okamžitého zániku práva na reklamaci z hlediska technické kvality tisku a barevnosti inzerátu.

3. Technické specifikace

- a)** Data přijímáme **pouze jako PDF, a to ve verzi 1.6** a vyšší. (Žádné JPEG nebo Corel Draw.)
Při tvorbě pamatujte na to, aby PDF bylo vždy uloženo nejméně do verze 1.6. Je to tak důležité, že to raději zmiňujeme hned dvakrát. Při exportu z verzí CC vydaných po červnu 2023 totiž PDF v nižších verzích obsahují chyby, které na našich RIPech způsobují pád systému.
- b)** PDF musí být v barevném prostoru CMYK, **NESMÍ obsahovat přímé barvy, RGB, LAB.**
- c)** Do PDF **nevkládejte ICC profily.** (Viz obrázková příloha.)
Všechny se v našem systému automaticky odstraňují a stejně tak to dělají tiskárny, ve kterých tiskneme. Tím dojde ke změně barevnosti a takto upravená data budete muset znovu schválit e-mailem.
- d)** Písmo držte nad 5 body, negativní písmo nad velikost 9 bodů. Menší není čitelné.
- e)** Důležitá grafika by měla ležet alespoň 6 mm od ořezu stránky, zvláště pozor na loga. Toto hlídejte především tam, kde grafika půjde do vazby, což je většinou nalevo. Tedy: pamatujte na to, že (většinou) levá část vašeho vizuálu bude směřovat do hřbetu a měli byste jí dát větší odstup od levého okraje stránky.
- f)** Všechny texty doporučujeme vykřivkovat. Pokud nejsou, musejí být aspoň všechna písmena součástí PDF. (Viz obrázková příloha.)
- g)** Pokud připravujete dvoustránkový inzerát, rozdělte ho na dvě strany. Každá stránka musí být v PDF jako samostatná stránka.
- h)** Pamatujte na ořezové značky a na spadávku 5 mm.
- i)** Ještě jednou k dvoustraně. (Viz obrázková příloha.)
Představte si otevřený časopis. Abyste viděli návaznost obrázku mezi stránkami, museli byste časopis dokonale rozevřít, a i tak by obraz nenavazoval, protože se jeho část zalepila do hřbetu. Obrázek je proto dobré ze hřbetu vysunout nalevo i napravo o 3 mm, takže mezi levou a pravou stránkou vznikne jakýsi nenavazující zub. Ten bude po vytištění (a slepení) kompenzovat zalepení obrazu ve hřbetu. Stejně tak pamatujte, že toto se týká veškeré navazující grafiky. Pokud tedy máte hedlajn, který přechází z levé strany na pravou, v místech přechodu přes hřbet musíte vytvořit o trochu větší místo. Míra zalepení se nicméně liší podle místa v časopisu, takže se musíme dohodnout na kompromisu, za který se univerzálně v oboru považují 3 mm na každé straně; tedy rozdíl 6 mm v součtu.
- j)** Úplným základem je rozlišení obrázků. (Viz obrázková příloha.)
Standardem je 300 DPI při 100% velikosti. Nižší rozlišení vede k dojmům neostrosti.
Obrázky pod 200 DPI vám vrátíme nebo budeme chtít výslovný souhlas s jejich vytištěním. Myslete prosím zároveň na to, že když hiresový obrázek zvětšíte v Indesignu na 200%, výsledkem je opět lowres.
- k)** Pokud po vás budeme požadovat úpravu dat, nevzniká vám nárok na fakturaci vícenákladů.

Rozměry a nákresy jednotlivých formátů

Celostrana:

hrubý formát = čistý + 5 mm (které se odříznou)

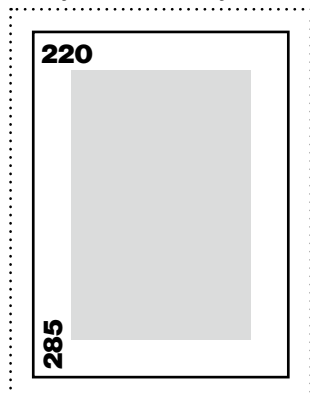

čistý formát: 220×285 mm

1/2 strany

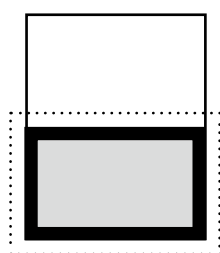

čistý formát
220×140

1/2 strany

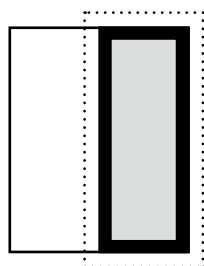

čistý formát
107,5×285

1/3 strany

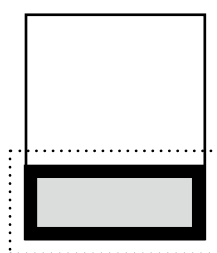

čistý formát
220×95

1/3 strany

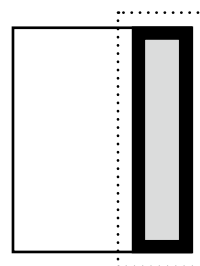

čistý formát
73×285

Dvoustrana:

hrubý formát = čistý + 5 mm (které se odříznou)

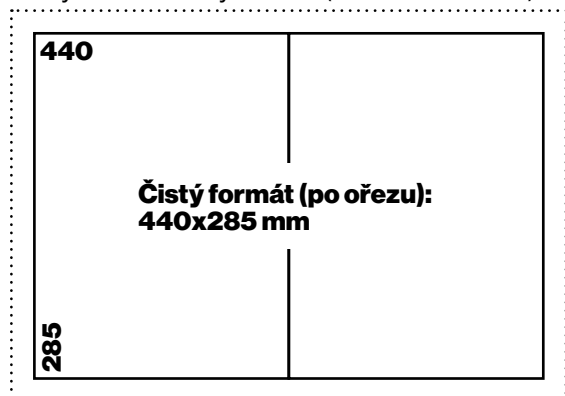

vysunout obraz o 3 mm ven ze hřbetu

Data pro dvoustranu je nutné dodat jako jednostranu.

Pamatujte na to, že vše, co jde do středu časopisu, bude částečně buď zalepené (cca 3mm na každou stránku) nebo opticky zkrácené. Doporučujeme proto pamatovat na větší odsazení ze hřbetu. U spojitěho obrázku, který jde přes obě strany doporučujeme tento obrázek načíst do dvou rámečků a o cca 3 mm ho vysunout na každé stránce ven. Obrázek vám sice v tu chvíli nebude ve středu navazovat, ale to se právě vykompenzuje, až se v tiskárně tyto stránky zalepí k sobě.

BurdaMedia Extra

Obrázková příloha

a podrobný návod na přípravu PDF

Nastavení barevnosti v Indesignu a Photoshopu

Existují dvě tiskové normy, podle kterých tiskneme. Vnitřní strany časopisů upravuje norma Fogra 45 (PSO LWC Improved) a norma Fogra 39 (Coated Fogra 39). Tou tiskneme titulní strany, covery, na lesklou křídou.

Podstatné je, aby byly obrázky připravené v Photoshopu právě v těchto barevných prostorech. Tyto ICC profily se ale používají pouze jako prostor pro barvení obrázků. Už se nevkládají do PDF. Viz následující strany exportu.

Nejprve si zkontrolujte nastavení Photoshopu a pak zkontrolujte, že všechny obrázky jsou nabarvené správně ve správném tiskovém profilu.

Nastavení barev Photoshopu

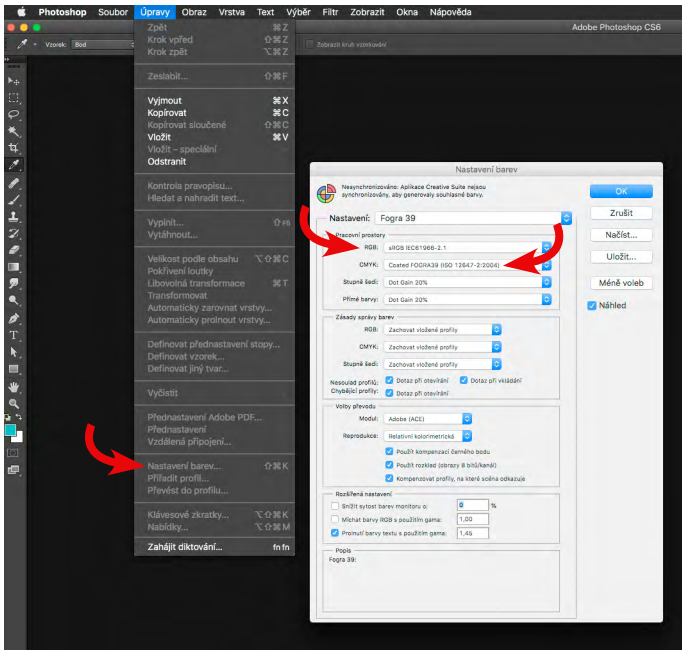

Nastavení profilu obrázku

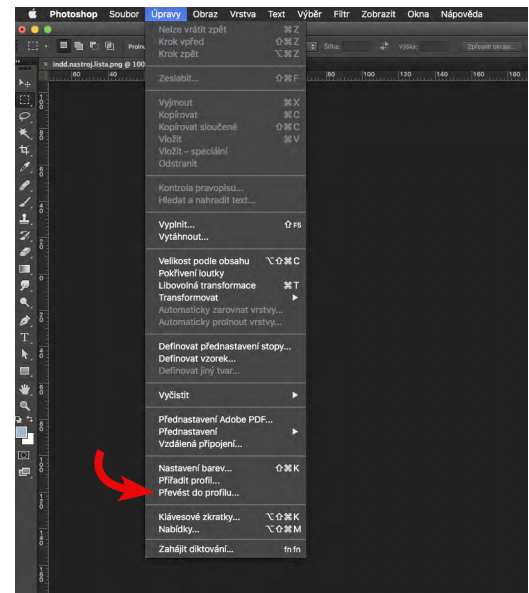

Cover Fogra 39

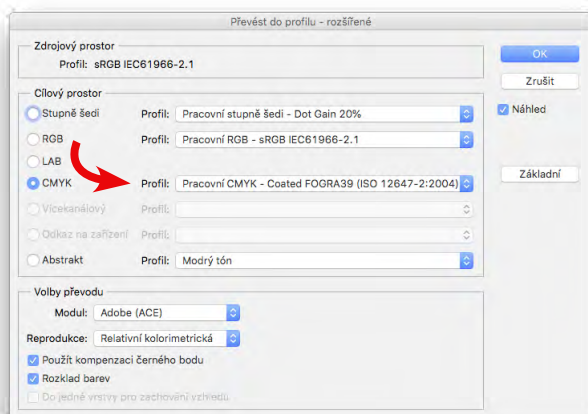

Blok Fogra 45

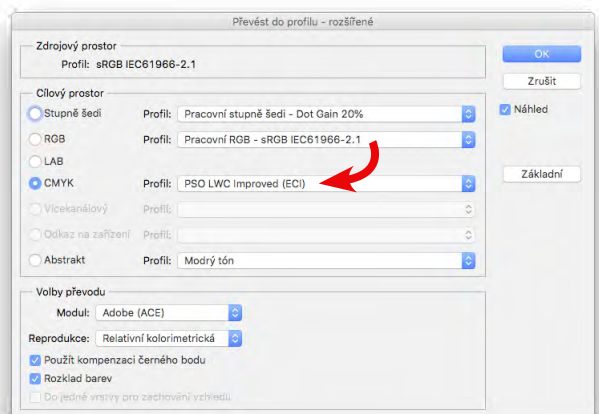

Nastavení rozlišení obrázků v Indesignu a Photoshopu

Základní kvalitou přijímaných dat je rozlišení obrázků. U tiskovin se obecně za dostatečné považuje rozlišení 300 DPI při 100% velikosti. To znamená, že je důležité nejen to, že má obrázek v Photoshopu správně nastavené rozlišení, ale především to, že velikost obrázku zůstává i v dalších programech 100% nebo méně.

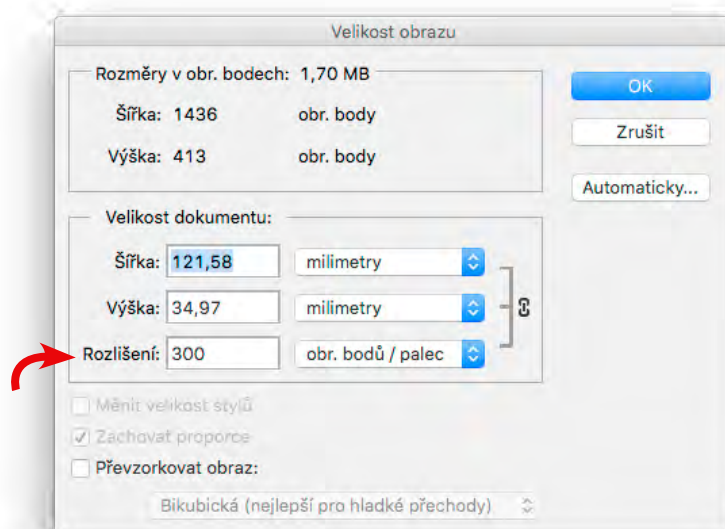
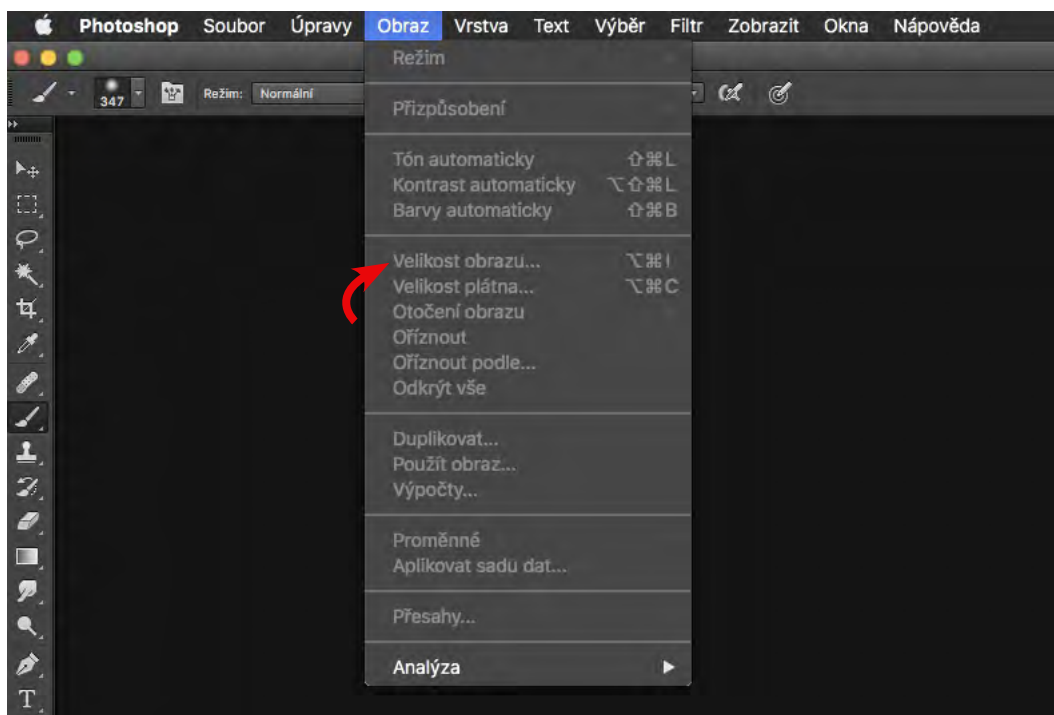

Nástrojová lišta Indesignu



takto vypadá vizuál dvoustrany v indesignu



← →
pro tisk je ale nutné vysunout obraz
o 3 mm ven ze hřbetu